

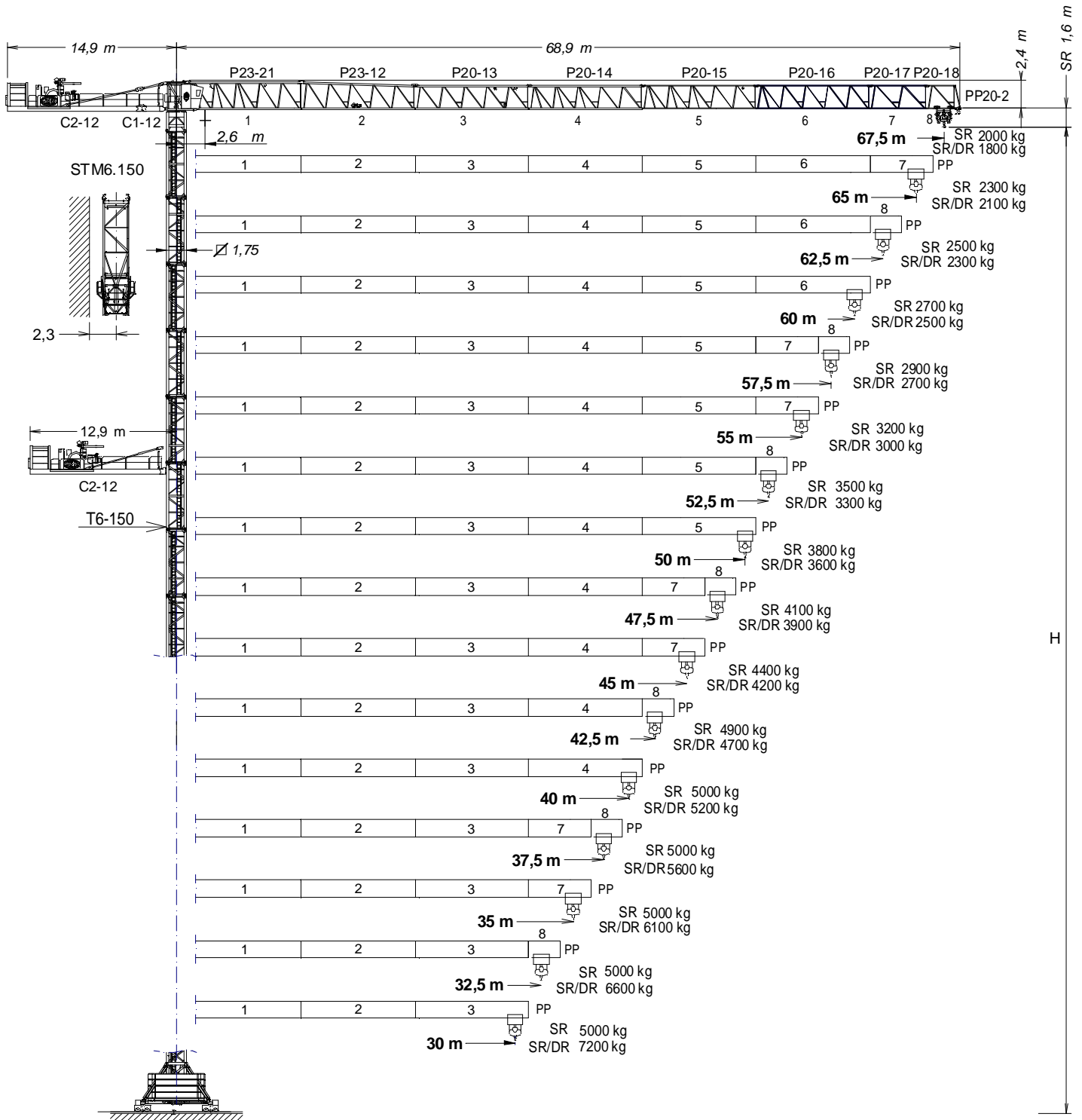

EN 14439
C25

UNE-EN-ISO 9001



C2-12	171.50.200	P20-14	171.43.000	PP20-2	171.47.500	AN 150	161.21.000
C1-12	171.50.050	P20-15	171.44.000	T3-150	161.32.000	BNI 45-150	161.20.500
P23-21	171.40.500	P20-16	171.45.000	T6-150	161.31.000	BNI 6-150	161.20.000
P23-12	171.41.000	P20-17	171.46.000	TD6-150	161.31.700	ABH 100	201.23.000
P20-13	171.42.000	P20-18	171.46.500	T12-150	161.31.500		

Fecha / Date: 11/10/2022

FEM 1005 - C25



Reservado el derecho a modificaciones sin previo aviso. Declinamos toda responsabilidad derivada de la información proporcionada / Subject to modification, without prior notice. This information is supplied without liability / L'entreprise se réserve le droit de procéder à des modifications sans préavis. Nous déclinons toute responsabilité quant aux informations fournies / Das Recht auf Änderungen ohne vorherige Ankündigung bleibt vorbehalten. Wir übernehmen keine Gewähr für die gemachten Angaben / Мы оставляем за собой право на внесение изменений без предварительного уведомления. Мы снимаем с себя любую ответственность в отношении предоставленной информации / حقوق التغيير محفوظة دون إشعار مسبق. دون أدنى مسؤولية عن المعلومات المقدمة

(H_{SR}) ESTACIONARIA 1 / STATIONARY 1 / STATIONAIRE 1 / STATIONÄR 1 / СТАЦИОНАРНОЕ СОСТОЯНИЕ / ثابتة

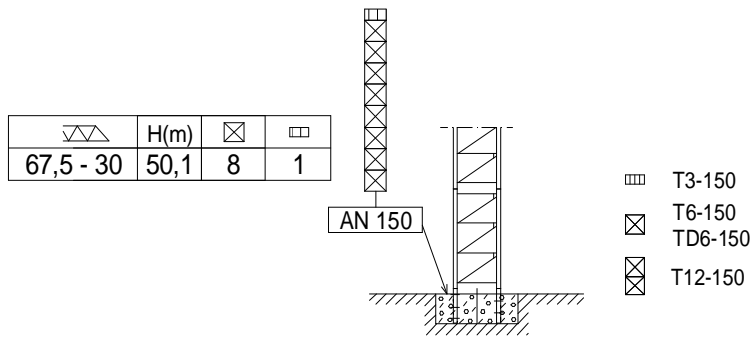

(H_{SR}) ESTACIONARIA 3 / STATIONARY 3 / STATIONAIRE 3 / STATIONÄR 3 / СТАЦИОНАРНОЕ СОСТОЯНИЕ / ثابتة

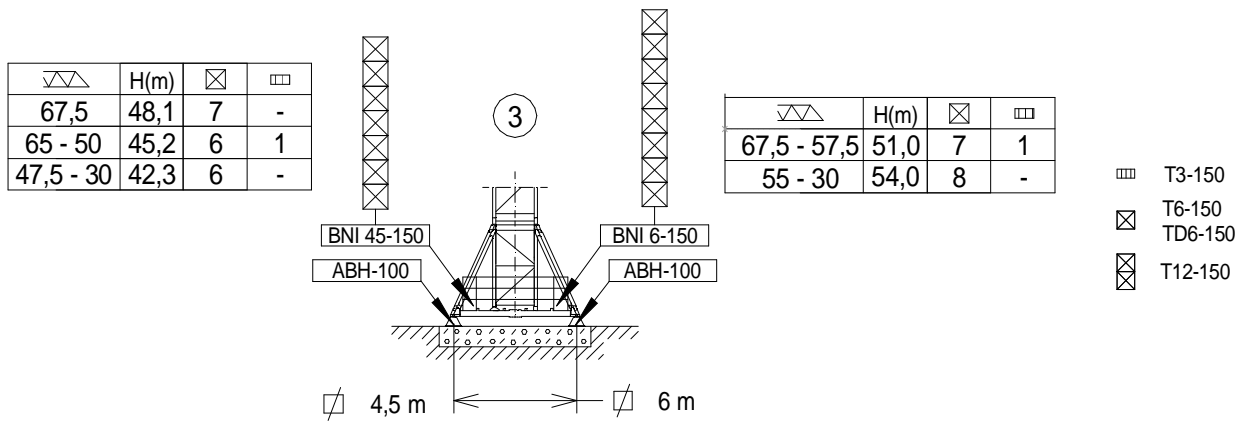

(H_{SR}) TRASLACIÓN / TRAVELLING / TRASLATION / FORTBEWEGUNG / ПЕРЕМЕЩЕНИЕ / متحركة

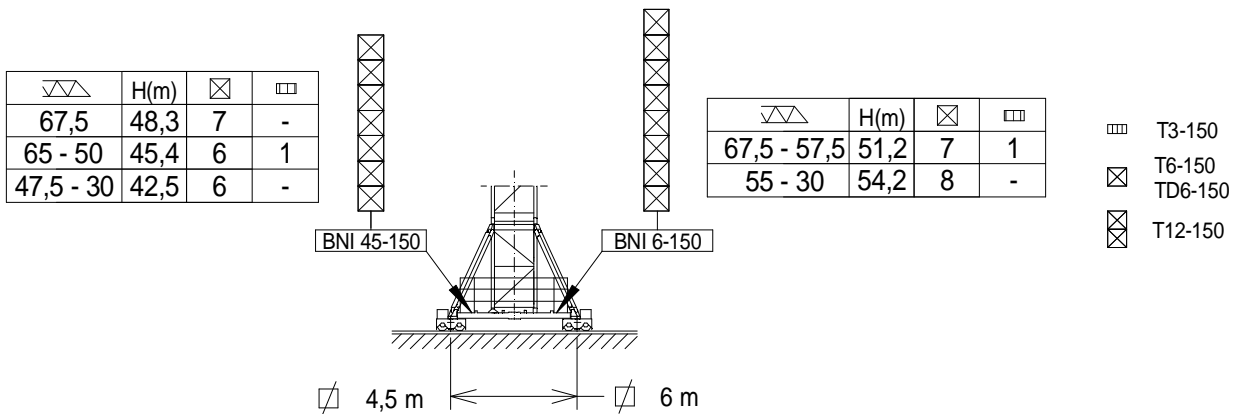

H_{SR} =
 Altura máxima bajo gancho sin arriostrar (m).
 Maximum height under hook without fastening (m).
 Hauteur maximale sous crochet sans ancrage (m).
 Max. Hakenhöhe ohne Verstreben (m).
 Максимальная высота под крюком без крепления (m).
 أقصى ارتفاع تحت الخطاف بدون ربط (m)

H_{SR} / DR = H_{SR} - 0,3

CARGAS / LOADS / CHARGES / LASTEN / НАГРУЗКИ / الأحمال **J200.10**

SR (t)		Cargas máximas / Maximum loads / Charges maximales / Höchstlasten / Максимальные нагрузки / أقصى حمولة SR – 5 t																		
[m]	5 t @ ... (m)	Alcance del gancho [m] / Hook reach [m] Portée du crochet (m) / Reichweite des Hakens (m) / Радиус действия крюка (m) / مدى الخطاف																		
		15	20	25	30	32,5	35	37,5	40	42,5	45	47,5	50	52,5	55	57,5	60	62,5	65	67,5
67,5	30,5	5	5	5	5	4,7	4,3	4,0	3,7	3,5	3,2	3,0	2,9	2,7	2,6	2,4	2,3	2,2	2,1	2,0
65,0	32,9	5	5	5	5	5	4,7	4,3	4,0	3,8	3,5	3,3	3,1	3,0	2,8	2,7	2,5	2,4	2,3	—
62,5	33,9	5	5	5	5	5	4,8	4,5	4,2	3,9	3,7	3,4	3,2	3,1	2,9	2,8	2,6	2,5	—	—
60,0	34,8	5	5	5	5	5	5	4,6	4,3	4,0	3,8	3,5	3,3	3,2	3,0	2,8	2,7	—	—	—
57,5	35,4	5	5	5	5	5	5	4,7	4,4	4,1	3,8	3,6	3,4	3,2	3,1	2,9	—	—	—	—
55,0	36,9	5	5	5	5	5	5	4,9	4,6	4,3	4,0	3,8	3,6	3,4	3,2	—	—	—	—	—
52,5	38,1	5	5	5	5	5	5	5	4,7	4,4	4,2	3,9	3,7	3,5	—	—	—	—	—	—
50,0	39,0	5	5	5	5	5	5	5	4,9	4,6	4,3	4,0	3,8	—	—	—	—	—	—	—
47,5	39,7	5	5	5	5	5	5	5	5	4,6	4,4	4,1	—	—	—	—	—	—	—	—
45,0	40,1	5	5	5	5	5	5	5	5	4,7	4,4	—	—	—	—	—	—	—	—	—
42,5	41,7	5	5	5	5	5	5	5	5	4,9	—	—	—	—	—	—	—	—	—	—
40,0	40,0	5	5	5	5	5	5	5	5	—	—	—	—	—	—	—	—	—	—	—
37,5	37,5	5	5	5	5	5	5	5	—	—	—	—	—	—	—	—	—	—	—	—
35,0	35,0	5	5	5	5	5	5	—	—	—	—	—	—	—	—	—	—	—	—	—
32,5	32,5	5	5	5	5	5	—	—	—	—	—	—	—	—	—	—	—	—	—	—
30,0	30,0	5	5	5	5	—	—	—	—	—	—	—	—	—	—	—	—	—	—	—

CARGAS / LOADS / CHARGES / LASTEN / НАГРУЗКИ / الأحمال **J200.10**







SR-DR (t)		Cargas máximas / Maximum loads / Charges maximales / Höchstlasten / Максимальные нагрузки / أقصى حمولة SR / DR – 5 / 10 t																		
[m]	5 / 10 t @ ... (m)	Alcance del gancho [m] / Hook reach [m] Portée du crochet (m) / Reichweite des Hakens (m) / Радиус действия крюка (m) / مدى الخطاف																		
		15	20	25	30	32,5	35	37,5	40	42,5	45	47,5	50	52,5	55	57,5	60	62,5	65	67,5
67,5	29,5-15,7	5-10	5-7,7	5-6,0	4,9	4,5	4,1	3,8	3,5	3,3	3,0	2,8	2,7	2,5	2,4	2,2	2,1	2,0	1,9	1,8
65,0	31,9-17,0	5-10	5-8,4	5-6,6	5-5,4	4,9	4,5	4,1	3,8	3,6	3,3	3,1	2,9	2,8	2,6	2,5	2,3	2,2	2,1	—
62,5	32,8-17,5	5-10	5-8,7	5-6,8	5-5,5	5-5,1	4,6	4,3	4,0	3,7	3,5	3,2	3,0	2,9	2,7	2,6	2,4	2,3	—	—
60,0	33,6-17,9	5-10	5-8,9	5-7,0	5-5,7	5-5,2	4,8	4,4	4,1	3,8	3,6	3,3	3,1	3,0	2,8	2,6	2,5	—	—	—
57,5	34,3-18,2	5-10	5-9,1	5-7,1	5-5,8	5-5,3	4,9	4,5	4,2	3,9	3,6	3,4	3,2	3,0	2,9	2,7	—	—	—	—
55,0	35,7-19,0	5-10	5-9,5	5-7,4	5-6,1	5-5,6	5-5,1	4,7	4,4	4,1	3,8	3,6	3,4	3,2	3,0	—	—	—	—	—
52,5	36,8-19,6	5-10	5-9,8	5-7,7	5-6,3	5-5,8	5-5,3	4,9	4,5	4,2	4,0	3,7	3,5	3,3	—	—	—	—	—	—
50,0	37,7-20,1	5-10	5-10	5-7,9	5-6,5	5-5,9	5-5,4	5-5,0	4,7	4,4	4,1	3,8	3,6	—	—	—	—	—	—	—
47,5	38,3-20,4	5-10	5-10	5-8,0	5-6,6	5-6,0	5-5,5	5-5,1	4,8	4,4	4,2	3,9	—	—	—	—	—	—	—	—
45,0	38,7-20,6	5-10	5-10	5-8,1	5-6,6	5-6,1	5-5,6	5-5,2	4,8	4,5	4,2	—	—	—	—	—	—	—	—	—
42,5	40,3-21,4	5-10	5-10	5-8,5	5-6,9	5-6,4	5-5,9	5-5,4	5-5,0	4,7	—	—	—	—	—	—	—	—	—	—
40,0	40,0-22,0	5-10	5-10	5-8,7	5-7,2	5-6,6	5-6,0	5-5,6	5-5,2	—	—	—	—	—	—	—	—	—	—	—
37,5	37,5-22,1	5-10	5-10	5-8,7	5-7,2	5-6,6	5-6,0	5-5,6	—	—	—	—	—	—	—	—	—	—	—	—
35,0	35,0-22,2	5-10	5-10	5-8,8	5-7,2	5-6,6	5-6,1	—	—	—	—	—	—	—	—	—	—	—	—	—
32,5	32,5-22,2	5-10	5-10	5-8,8	5-7,2	5-6,6	—	—	—	—	—	—	—	—	—	—	—	—	—	—
30,0	30,0-22,1	5-10	5-10	5-8,8	5-7,2	—	—	—	—	—	—	—	—	—	—	—	—	—	—	—





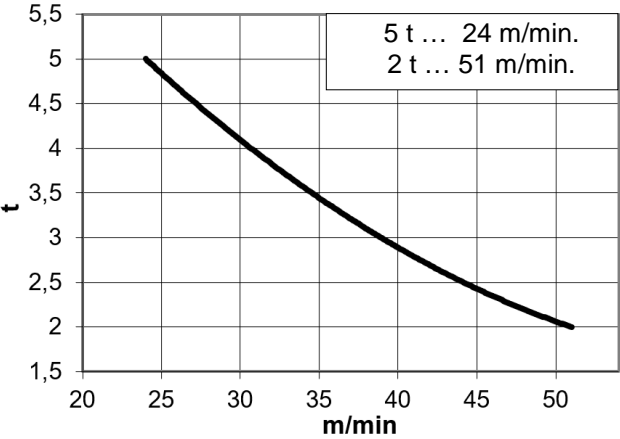
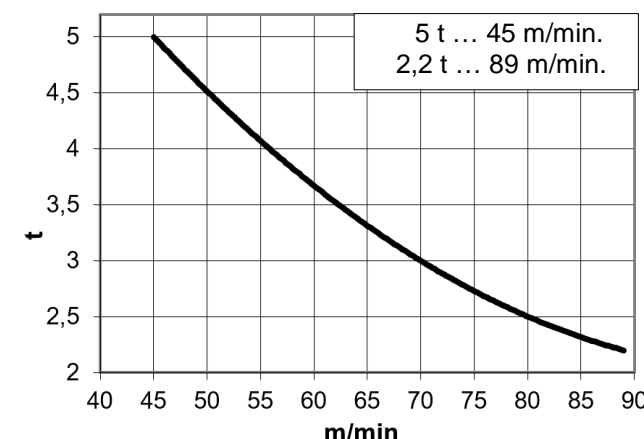

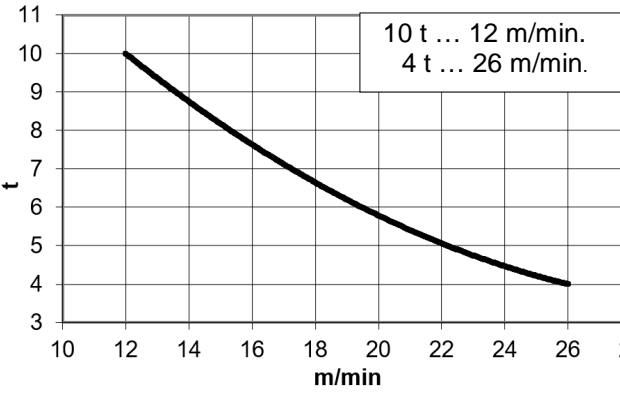
Fecha / Date: 11/10/2022

FEM 1005 - C25



Reservado el derecho a modificaciones sin previo aviso. Declinamos toda responsabilidad derivada de la información proporcionada / Subject to modification, without prior notice. This information is supplied without liability / L'entreprise se réserve le droit de procéder à des modifications sans préavis. Nous déclinons toute responsabilité quant aux informations fournies / Das Recht auf Änderungen ohne vorherige Ankündigung bleibt vorbehalten. Wir übernehmen keine Gewähr für die gemachten Angaben / Мы оставляем за собой право на внесение изменений без предварительного уведомления. Мы снимаем с себя любую ответственность в отношении предоставленной информации / حقوق التغيير محفوظة دون إشعار مسبق. دون أدنى مسؤولية عن المعلومات المقدمة

*opcional *optional *en option *optional *опция *اختياري		
	EC3351VF 24,3 kW	*EC6089VF 44,1 kW
	 <p>5 t ... 24 m/min. 2 t ... 51 m/min.</p>	 <p>5 t ... 45 m/min. 2,2 t ... 89 m/min.</p>
		 <p>10 t ... 12 m/min. 4 t ... 26 m/min.</p>
	H ≤ SR 348 m DR 174 m	H ≤ SR 534 m DR 267 m
	911 m	1378 m

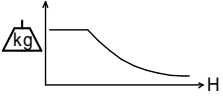
				 400V 50Hz	
OG2208VF 3 x 5,5 kW	TC770VF 5,5 kW	TG2020VF 2 x 7,3 kW	TH1506 11 kW		
0...0,8 r/min sl/min	5 t 0...70 m/min 10 t 0...35 m/min	0...20 m/min	1 m/min	P _{TOTAL} (EC3351VF + OG2208VF + TC770VF) = 46,3 kW P _{TOTAL} (EC6089VF + OG2208VF + TC770VF) = 66,1 kW	



Fecha / Date: 11/10/2022

 FEM 1005 - C25

Reservado el derecho a modificaciones sin previo aviso. Declinamos toda responsabilidad derivada de la información proporcionada / Subject to modification, without prior notice. This information is supplied without liability / L'entreprise se réserve le droit de procéder à des modifications sans préavis. Nous déclinons toute responsabilité quant aux informations fournies / Das Recht auf Änderungen ohne vorherige Ankündigung bleibt vorbehalten. Wir übernehmen keine Gewähr für die gemachten Angaben / Мы оставляем за собой право на внесение изменений без предварительного уведомления. Мы снимаем с себя любую ответственность в отношении предоставленной информации / حقوق التغيير محفوظة دون إشعار مسبق. دون أدنى مسؤولية عن المعلومات المقدمة

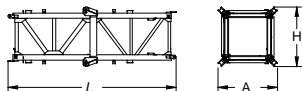
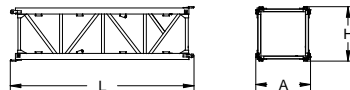
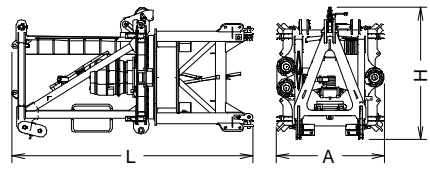
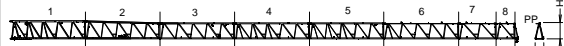
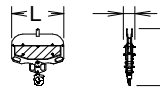
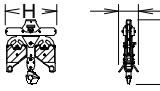
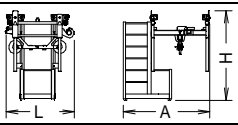
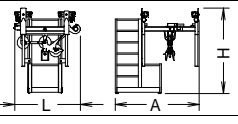
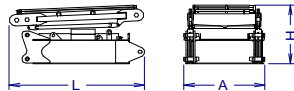
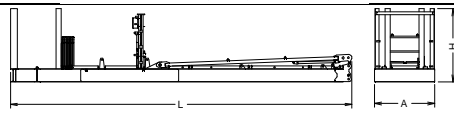
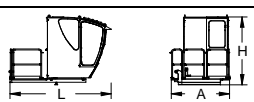
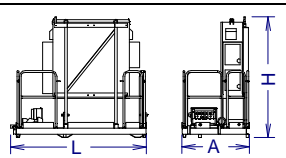
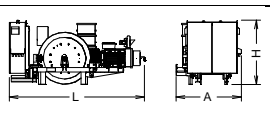
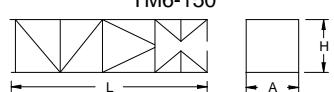
DENOMINACIÓN / DENOMINATION / DÉSIGNATION / BEZEICHNUNG / НАЗВАНИЕ / اسم		L [m]	A [m]	H [m]	P / W [kg]	
Torre inferior / Lower tower / Tour inférieure / Unterer Turm / Нижняя башня / البرج السفلي	TI-6-150					
Torre / Tower	T6-150					
Tour / Turm / Башня / برج	TD6-150					
	T3-150					
	T12-150					
Torre asiento pista + punta de torre + orientación / Slewing table + tower head + slewing mechanism / Tour pivot + porte-flèche + mécanisme d'orientation / Сиденье площадки + верхней секции башни + поворотный механизм / Turmsitz + Turmspitze + Ausrichtung / برج وحدة الدوارن + رأس البرج + آلية الدوران						
Tramo de pluma / Jib section / Tronçon de flèche / Auslegerabschnitt / Секция стрелы / أجزاء الذراع	P23-21 P23-12+tr P20-13 P20-14 P20-15 P20-16 P20-17 P20-18 PP20-2					
Polipasto / Hook assembly / Palan / Flaschenzug / Полиспаст / ككرة	SR - 5 t					
	SR / DR - 10 t					
Carro / Trolley / Chariot / Laufkatze / Грузовая тележка / عربة	SR - 5 t					
	SR / DR - 10 t					
Contrapluma / Counterjib / Contre-flèche / Gegenausleger / Противовесная консоль / الذراع المعاكس	C1-12					
Contrapluma / Counterjib / Contre-flèche / Gegenausleger / Противовесная консоль // الذراع المعاكس	C2-12					
Plataforma y cabina / Platform and cabin / Plateforme et cabine / Plattform + Führerstand / منصة وكابينة						
Armario eléctrico y plataforma / Electrical cabinet and platform / armoire électrique et plateforme / Stromkasten + Plattform						
Soporte y elevación (sin cable) / Support and hoisting (without rope) / Support et levage (sans câble) / Abstützung + Hebewerk (ohne Seil) / دعم ورفع (بدون كابل) / (دون اشنعار مسبق)						
Estructura torre de montaje / Jacking cage structure / Structure de tour de montage / Konstruktion des Montageturms / Структура монтажной башни / هيكل برج التركيب	TM6-150					

Fecha / Date: 11/10/2022

 **FEM 1005 - C25**



Reservado el derecho a modificaciones sin previo aviso. Declinamos toda responsabilidad derivada de la información proporcionada / Subject to modification, without prior notice. This information is supplied without liability / L'entreprise se réserve le droit de procéder à des modifications sans préavis. Nous déclinons toute responsabilité quant aux informations fournies / Das Recht auf Änderungen ohne vorherige Ankündigung bleibt vorbehalten. Wir übernehmen keine Gewähr für die gemachten Angaben / Мы оставляем за собой право на внесение изменений без предварительного уведомления. Мы снимаем с себя любую ответственность в отношении предоставленной информации / حقوق التغيير محفوظة دون اشنعار مسبق. دون ادنى مسؤولية عن المعلومات المقدمة

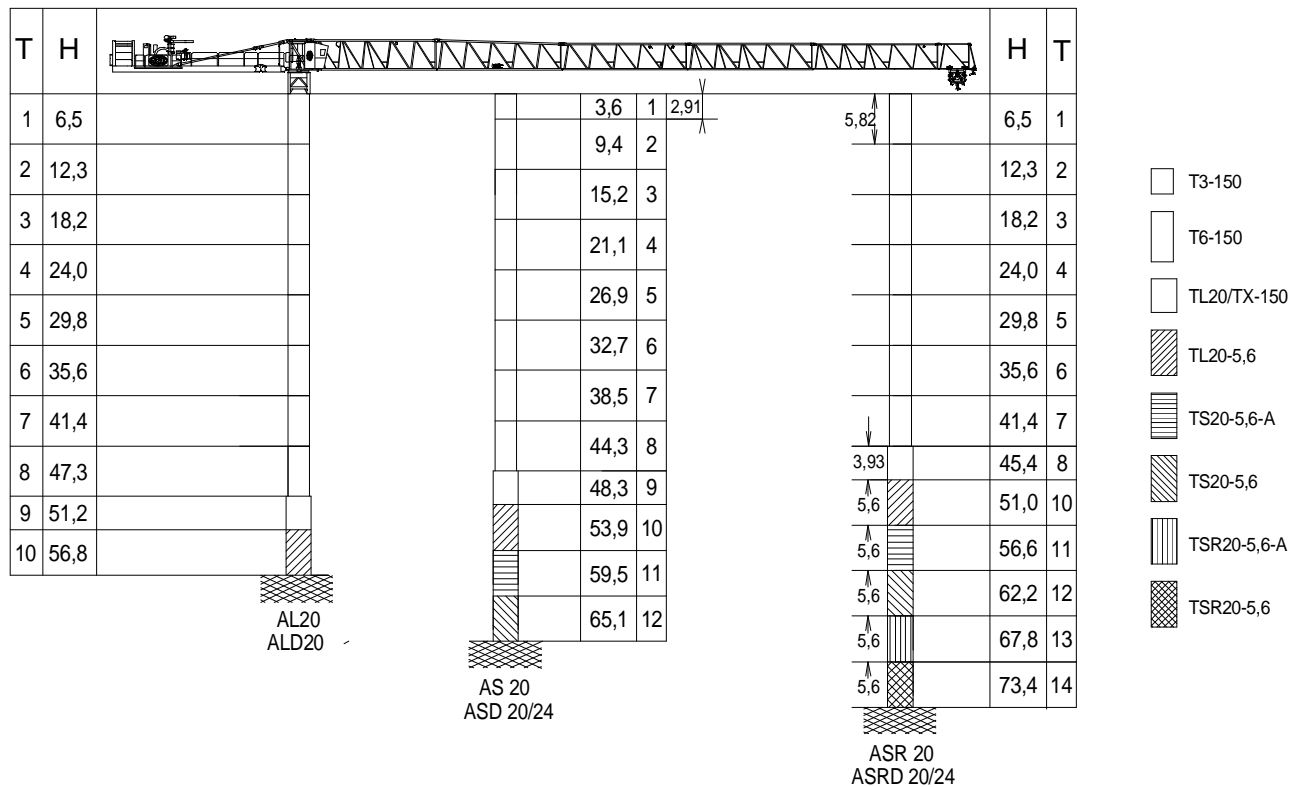

T: Torre / Tower / Tour / Turm / Башни / أبراج / ارتفاع H: Altura / Height / Hauteur / Höhe / Высота / ارتفاع	$H_{SR} / DR = H_{SR} - 0,3$	TL20/TX-150----- 161.36.000 TL20-5,6 ----- 204.31.400 TS20-5,6A ----- 204.31.500 TS20-5,6 ----- 204.31.200 TSR20-5,6A ----- 206.31.300 TSR20-5,6 ----- 206.31.000	AL 20----- 153.21.800 ALD 20 ----- 160.21.250 AS 20 ----- 160.21.010 ASD 20/24----- 160.21.080 ASR 20 ----- 160.21.200 ASRD 20/24 ----- 156.21.000
		Otras configuraciones de torre / Other tower configuration / Autres configurations / Andere turmkonfigurationen / Прочие конфигурации / مكونات أخرى	

TRANSPORTE / TRANSPORT / TRANSPORT / TRANSPORT / ТРАНСПОРТИРОВКА / نقل J200.10

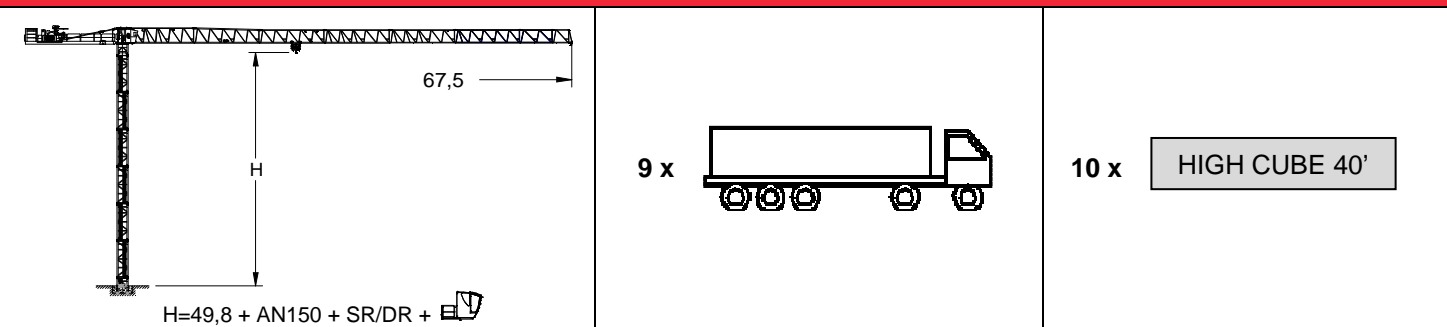

- Viento fuera de servicio / Out of service wind / Vitesse du vent hors service / Wind außer betrieb / Ветровая нагрузка в покое / الريح خارج الخدمة
- i Consultar / Consult / Nous consulter / Anfragen / Консультируйтесь / الرجوع إلى
- ▶ En servicio / In service / En service / In betrieb / В работе / في الخدمة
- Fuera de servicio / Out of service / Hors service / Außer betrieb / покое / خارج الخدمة



Ctra./Rd. Madrid - Irún Km. 415 - 20.213 IDIAZABAL [Gipuzkoa] ESPAÑA / SPAIN
 P.O. Box, 23 - 20.200 BEASAIN - E-mail: jaso@jaso.com
 Tel. +34 943 - 18 70 00 • Fax. +34 943 - 18 70 20
www.jaso.com

Fecha / Date: 11/10/2022

■ FEM 1005 - C25

DELEGACION / DEALER

Reservado el derecho a modificaciones sin previo aviso. Declinamos toda responsabilidad derivada de la información proporcionada / Subject to modification, without prior notice.
 This information is supplied without liability / L'entreprise se réserve le droit de procéder à des modifications sans préavis. Nous déclinons toute responsabilité quant aux informations fournies / Das Recht auf Änderungen ohne vorherige Ankündigung bleibt vorbehalten. Wir übernehmen keine Gewähr für die gemachten Angaben / Мы оставляем за собой право на внесение изменений без предварительного уведомления. Мы снимаем с себя любую ответственность в отношении предоставленной информации

حقوق التغيير محفوظة دون إشعار مسبق. دون أدنى مسؤولية عن المعلومات المقدمة