

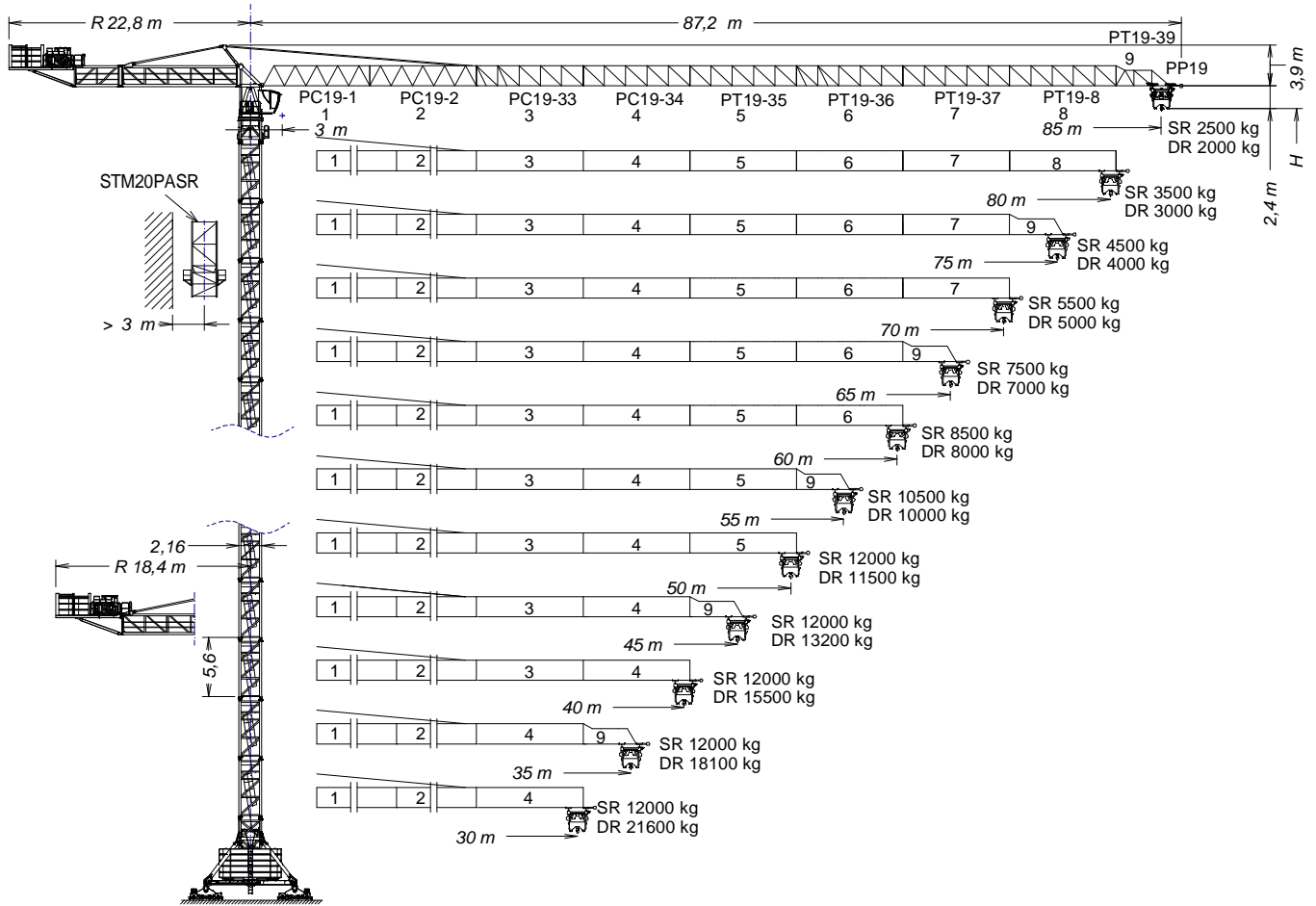

EN 14439
C25

UNE-EN-ISO 9001



H = *Altura máxima bajo gancho sin arriostrar (m).*
Maximum height under hook without fastening (m).
Hauteur maximale sous crochet sans ancrage (m).
Max. Hakenhöhe ohne Verstreben (m).
Максимальная высота под крюком без крепления (m).
 أقصى ارتفاع تحت الخنطاف دون رط (m)

PC19-1	163.40.000	BSRI 8-20-5,6	204.20.000
PC19-2	163.41.000	BRI 10-24	156.20.500
PC19-33	163.42.500	ASR20	160.21.200
PC19-34	163.43.500	ASRD 20/24	156.21.000
PT19-35	163.44.500	TSR20	206.31.200
PT19-36	163.45.500	TSR20-5,6	206.31.000
PT19-37	163.46.500	TR24/TSR20	204.36.000
PT19-8	163.47.000	TR24-5,6	156.30.700
PT19-39	163.48.200	TRD24-5,6	163.31.300
PP19	163.48.500	ABH100C	170.23.000

(H) TRASLACIÓN / TRAVELLING /

TRASLATION / FORTBEWEGUNG / ПЕРЕМЕЩЕНИЕ / متحركة

(H) ESTACIONARIA / STATIONARY /

STATIONAIRE / STATIONÄR / СТАЦИОНАРНОЕ СОСТОЯНИЕ / ثابتة

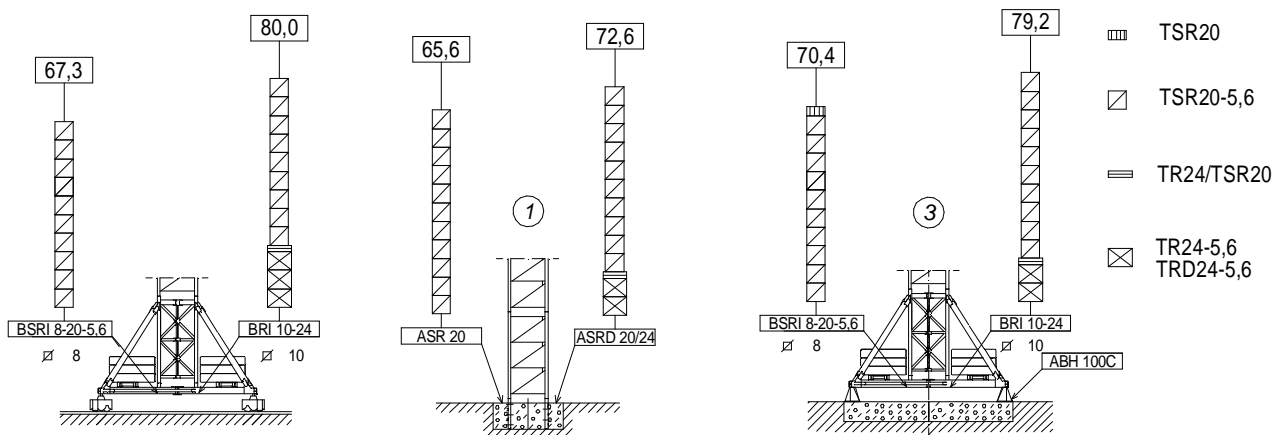

Fecha / Date: 11/10/2022



Reservado el derecho a modificaciones sin previo aviso. Declinamos toda responsabilidad derivada de la información proporcionada / Subject to modification, without prior notice. This information is supplied without liability / L'entreprise se réserve le droit de procéder à des modifications sans préavis. Nous déclinons toute responsabilité quant aux informations fournies / Das Recht auf Änderungen ohne vorherige Ankündigung bleibt vorbehalten. Wir übernehmen keine Gewähr für die gemachten Angaben / Мы оставляем за собой право на внесение изменений без предварительного уведомления. Мы снимаем с себя любую ответственность в отношении предоставленной информации / حقوق التغيير محفوظة دون إشعار مسبق. دون أدنى مسؤولية عن المعلومات المقدمة



FEM 1005 - C25

ST-SR (t)		Cargas máximas / Maximum loads / Charges maximales / Höchstlasten / Максимальные нагрузки / أقصى حمولة / ST-SR – 12 t													
[m]	12 t @ ... (m)	Alcance del gancho [m] / Hook reach [m] / Portée du crochet (m) / Reichweite des Hakens (m) / Радиус действия крюка (m) / مدى الخطاف													
		25	30	35	40	45	50	55	60	65	70	75	80	85	
85	27,6	12,00	10,87	9,02	7,64	6,56	5,70	4,99	4,40	3,90	3,48	3,11	2,78	2,5	
80	31,7	12,00	12,00	10,66	9,07	7,83	6,84	6,03	5,36	4,78	4,29	3,87	3,50	—	
75	35,0	12,00	12,00	12,00	10,25	8,88	7,78	6,89	6,14	5,51	4,97	4,50	—	—	
70	37,7	12,00	12,00	12,00	11,17	9,70	8,53	7,56	6,76	6,08	5,50	—	—	—	
65	44,2	12,00	12,00	12,00	12,00	11,75	10,37	9,24	8,30	7,50	—	—	—	—	
60	45,1	12,00	12,00	12,00	12,00	12,00	10,61	9,46	8,50	—	—	—	—	—	
55	49,1	12,00	12,00	12,00	12,00	12,00	11,76	10,50	—	—	—	—	—	—	
50	50,0	12,00	12,00	12,00	12,00	12,00	12,00	—	—	—	—	—	—	—	
45	45,0	12,00	12,00	12,00	12,00	12,00	—	—	—	—	—	—	—	—	
40	40,0	12,00	12,00	12,00	12,00	—	—	—	—	—	—	—	—	—	
35	35,0	12,00	12,00	12,00	—	—	—	—	—	—	—	—	—	—	
30	30,0	12,00	12,00	—	—	—	—	—	—	—	—	—	—	—	

ST-DR (t)		Cargas máximas / Maximum loads / Charges maximales / Höchstlasten / Максимальные нагрузки / أقصى حمولة / ST-DR – 24 t													
[m]	24 t @ ... [m]	Alcance del gancho [m] / Hook reach [m] / Portée du crochet (m) / Reichweite des Hakens (m) / Радиус действия крюка (m) / مدى الخطاف													
		20	25	30	35	40	45	50	55	60	65	70	75	80	85
85	14,8	17,03	13,10	10,48	8,60	7,20	6,11	5,24	4,52	3,93	3,42	2,99	2,62	2,29	2,0
80	16,9	19,87	15,37	12,37	10,23	8,62	7,37	6,37	5,56	4,87	4,30	3,80	3,37	3,00	—
75	18,7	22,21	17,25	13,93	11,57	9,79	8,42	7,31	6,41	5,66	5,02	4,47	4,00	—	—
70	20,0	24,00	18,72	15,16	12,62	10,72	9,23	8,05	7,08	6,27	5,59	5,00	—	—	—
65	23,5	24,00	22,40	18,23	15,25	13,01	11,28	9,89	8,75	7,80	7,00	—	—	—	—
60	23,9	24,00	22,87	18,62	15,59	13,31	11,54	10,12	8,97	8,00	—	—	—	—	—
55	26,1	24,00	24,00	20,52	17,21	14,73	12,80	11,26	10,00	—	—	—	—	—	—
50	26,5	24,00	24,00	20,92	17,55	15,03	13,07	11,50	—	—	—	—	—	—	—
45	26,7	24,00	24,00	21,11	17,72	15,18	13,20	—	—	—	—	—	—	—	—
40	27,2	24,00	24,00	21,54	18,09	15,50	—	—	—	—	—	—	—	—	—
35	27,2	24,00	24,00	21,55	18,10	—	—	—	—	—	—	—	—	—	—
30	27,3	24,00	24,00	21,60	—	—	—	—	—	—	—	—	—	—	—

LASTRES INFERIORES / LOWER BALLASTS / LESTS INFÉRIEURS / UNTERER BALLAST / НИЖНИЙ БАЛЛАСТ / التقل

BRI 10-24	H (m)	74,4		80
	P (t)	60		72
BSRI 8-20-5,6	H (m)	56,1	61,7	70,4
	P (t)	96	108	120

H: Altura bajo gancho / Height under hook / Hauteur maximale sous crochet / Höhe unter dem Haken / Высота под крюком / الارتفاع أسفل الخطاف
 Para alturas intermedias tomar el lastre correspondiente a la altura superior / For intermediate heights take the ballast corresponding to the higher height / Pour les hauteurs intermédiaires, opter pour le lest correspondant à la hauteur immédiatement supérieure / Für Zwischenhöhen den entsprechenden Ballast auf für die höhere Höhe wählen / Для промежуточных высот возьмите балласт, соответствующий большей высоте / الارتفاعات البينية يرجى استخدام التقل العائد للارتفاع الأعلى

TREPADO / CLIMBING / TÉLESCOPAGE / KLETTERSYSTEM / ЛЕСТНИЦА / التسلق

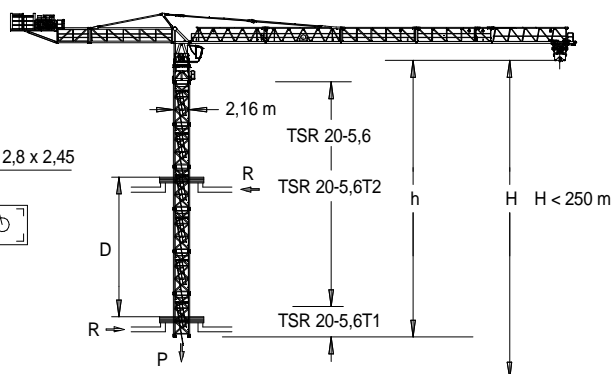

$h_{max} = \text{TSR20-5,6T1} + 8 \times \text{TSR20-5,6} + \text{TSR20-5,6T2}$

h (m)	60	
D (m)	17,5 – 28,4	
P (KN)	1965	1725
Rmax (KN)	325	745

TSR20-5,6T1: 206.31.400
 TSR20-5,6T2: 206.31.500

Trepado interno / Internal climbing / Télescopage intérieur
 Inneres klettersystem / Внутренняя лестница / التسلق الداخلي



Fecha / Date: 11/10/2022















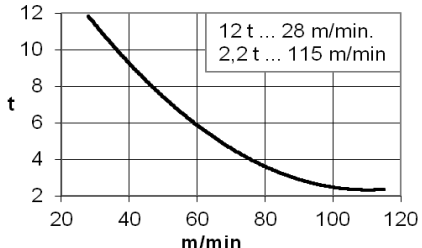
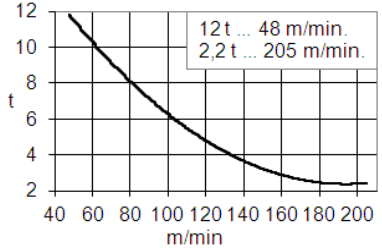
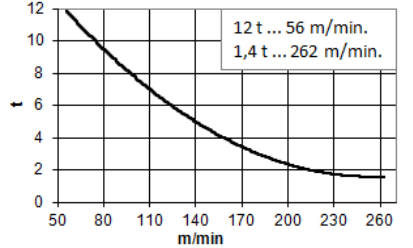
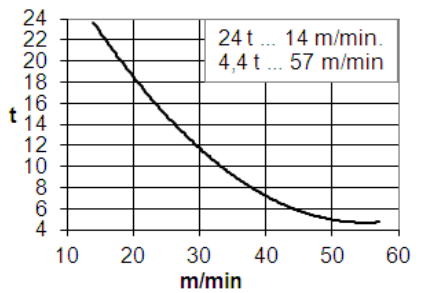
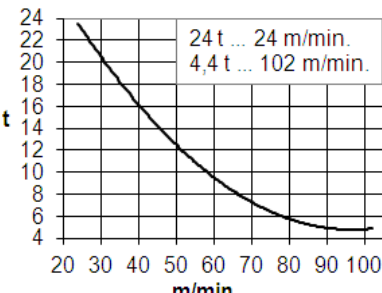
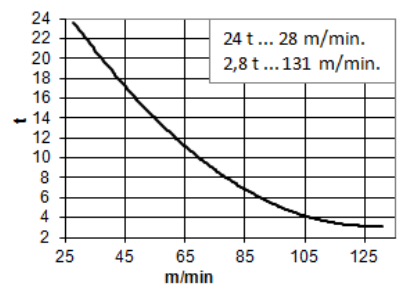

FEM 1005 - C25

Reservado el derecho a modificaciones sin previo aviso. Declinamos toda responsabilidad derivada de la información proporcionada / Subject to modification, without prior notice. This information is supplied without liability / L'entreprise se réserve le droit de procéder à des modifications sans préavis. Nous déclinons toute responsabilité quant aux informations fournies / Das Recht auf Änderungen ohne vorherige Ankündigung bleibt vorbehalten. Wir übernehmen keine Gewähr für die gemachten Angaben / Мы оставляем за собой право на внесение изменений без предварительного уведомления. Мы снимаем с себя любую ответственность в отношении предоставленной информации / حقوق التغيير محفوظة دون إشعار مسبق. دون أدنى مسؤولية عن المعلومات المقدمة

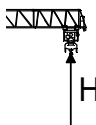



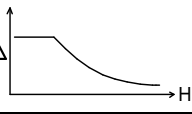



CARACTERÍSTICAS DE MECANISMOS / MECHANISMS FEATURES

J560

CARACTÉRISTIQUES DES MÉCANISMES / MERKMALE DER MECHANISMEN / ХАРАКТЕРИСТИКИ МЕХАНИЗМОВ / الخصائص الآلية

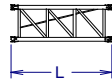
*opcional *optional *en option *optional *опция *اختياري				
	EC88115VF 65 kW	*EC150205VF 110 kW	*EC180262VF 132 kW	
				
				
				 400V 50Hz
OG4006VF 4 x 7,5 kW	TC15105VF 11 kW	TG4025VF 4 x 7,5 kW	TH4010 29,4 kW	P_{TOTAL} (EC88115VF + OG4006VF + TC15105VF) = 106 kW P_{TOTAL} (EC150205VF + OG4006VF + TC15105VF) = 151 kW P_{TOTAL} (EC180262VF + OG4006VF + TC15105VF) = 173 kW
0...0,8 r/min sl/min	12 t 0...105 m/min 24 t 0...52 m/min	0...25 m/min	0,6 m/min	 $H \leq$ SR 848 m DR 424 m  2620 m
				   H  ecoMode

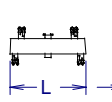
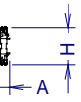
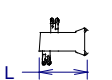
LISTA DE EMBARQUE / PACKING LIST / LISTE DE COLISAGE / KOLLI LISTE / СПИСОК ПОСТАВКИ / قائمة التحميل J560

DENOMINACIÓN / DENOMINATION / DÉSIGNATION / BEZEICHNUNG / НАЗВАНИЕ / اسم		L [m]	A [m]	H [m]	P / W [kg]	
Torre inferior / Lower tower Tour inférieure / Unterer Turm Нижняя башня / البرج السفلي	TSRI-20-5,6 TRID24-5,6			5,990 3,203	2,257 3,203	6860 8400
Torre / Tower Tour / Turm / Башня / برج	TSR20 TSR20-5,6 TR24-5,6			4,260 5,990 5,990	2,251 2,257 2,835	3110 4210 4760
Torre desmontada / Dismantled tower Tour démontée / Demontierter Turm Разобранная башня / برج مفكك	TRD24-5,6			5,990	1,170 2,545	5280
Larguero largo, reducción Long crossbar, reduction Traverse longue, réduction Langer Längsträger, Reduzierung Длинная продольная балка, عارضة طويلة، مُصغر	TR24/TSR20			3,950	0,6 1,814	2267
Larguero corto reducción / Short crossbar, reduction, Traverse courte, réduction / Kurzer Längsträger, Reduzierung / Короткая продольная балка, عارضة قصيرة، مُصغر	TR24/TSR20			1,915	0,6 1,814	1058

Fecha / Date: 11/10/2022



FEM 1005 - C25



Reservado el derecho a modificaciones sin previo aviso. Declinamos toda responsabilidad derivada de la información proporcionada / Subject to modification, without prior notice. This information is supplied without liability / L'entreprise se réserve le droit de procéder à des modifications sans préavis. Nous déclinons toute responsabilité quant aux informations fournies / Das Recht auf Änderungen ohne vorherige Ankündigung bleibt vorbehalten. Wir übernehmen keine Gewähr für die gemachten Angaben / Мы оставляем за собой право на внесение изменений без предварительного уведомления. Мы снимаем с себя любую ответственность в отношении предоставленной информации / محفوظة دون إشعار مسبق. دون أدنى مسؤولية عن المعلومات المقدمة / حقوق التغيير محفوظة دون إشعار مسبق.

Torre asiento pista, torre superior y orientación <i>Slewing table, top tower and slewing mechanism</i> <i>Tour pivot + tour supérieure + mécanisme d'orientation</i> <i>Turmsitz + oberer Turm + Ausrichtung</i> <i>Сиденье площадки + верхняя башня + поворотный механизм</i> برج وحدة الدوران + البرج العلوي + آلية الدوران			8,900	2,320	2,480	16900
Punta de torre / Tower head / Porte-flèche <i>Turm Spitze / верхняя секция башни / رأس البرج</i>			5,120	2,440	2,140	4950
Torre asiento pista + base punta de torre + orientación <i>Slewing table + tower head base + slewing mechanism</i> <i>Tour pivot + base du porte-flèche + mécanisme d'orientation</i> <i>Turmsitz + Turmspitzenbasis + Ausrichtung</i> <i>Сиденье площадки + основание верхней секции башни + поворотный механизм</i> برج وحدة الدوران + قاعدة رأس البرج + آلية الدوران			4,660	2315	2,460	11950
Tramo de pluma <i>Jib section</i> <i>Tronçon de flèche</i> <i>Auslegerabschnitt</i> <i>Секция стрелы</i> أجزاء الذراع	PC19-1		10,270	1,845	2,235	4215
	PC19-2+tr		10,300	1,600	2,400	5385
	PC19-33		10,280	1,600	2,175	4930
	PC19-34		10,280	1,600	2,175	4125
	PT19-35		10,315	1,600	2,205	2745
	PT19-36		10,300	1,600	2,205	2085
	PT19-37		10,280	1,600	2,160	1710
	PT19-8		10,280	1,600	2,160	1362
	PT19-39		5,184	1,600	2,163	770
	PP19		1,300	1,850	0,655	320
Tirante sostén pluma / Jib support tie / Tirant de fleche <i>Haltestange Ausleger / Растяжка поддержки / مشد دعامة الذراع</i>			9,415	1,11	0,685	3225
Contrapluma III con mecanismos (sin cable) y plumín auxiliar <i>Counterjib III with mechanism (without rope), and auxiliary jib</i> <i>Contre-flèche III avec mécanisme (sans cable) et fléchette auxiliaire</i> <i>Gegenausleger III + Mechanismus (ohne Seil) + Ausleger</i> <i>Противовесная консоль III с механизмами (без троса) и вспомогательной дополнительной стрелой</i> الذراع المعاكس III مع آليات (بدون كابل) وريشة مساعدة			6,395	2,300	2,456	9620
Contrapluma II / Counterjib II <i>Contre-flèche II / Gegenausleger II</i> <i>Противовесная консоль II</i> الذراع المعاكس II			4,550	2,034	2,064	2240
Contrapluma I / Counterjib I / Contre-flèche I / Gegenausleger I <i>Противовесная консоль I / الذراع المعاكس I</i>			11,420	2,034	2,505	9160
Polipasto / Hook assembly <i>Palan / Flaschenzug / Полупаст / ككرة</i>		ST/DR 	1,750	0,650	1,340	1040
Carro / Trolley <i>Chariot / Laufkatze / Грузовая тележка / عربة</i>		ST/DR 	2,580	2,305	2,135	1155
Plataforma y cabina / Platform and cabin / Plateforme et cabine <i>Plattform + Führerstand / Платформа и кабина / منصّة وكابينة</i>			3,670	2,300	2,480	1250
Transporte torre de montaje / Jacking cage transport / Transport de tour de montage / Transport Montageturm <i>Транспортировка монтажной башни / نقل برج التركيب</i>		TM20PASR-5,6 	10,820	2,285	2,395	12140
Contrapeso / Counterweight <i>Contrepoids / Gegengewicht</i> <i>Противовес / موازن معاكسة / Балласт / ثقل نقل</i>		Lastre / Ballast <i>Lest / Ballast</i> 	3,800	0,580	1,500	6000
			3,800	0,275	1,500	3000
			3,800	0,180	1,500	2000

- Viento fuera de servicio / Out of service wind / Vitesse du vent hors service / Wind außer betrieb / Ветровая нагрузка в покое / الريح خارج الخدمة
- Consultar / Consult / Nous consulter / Anfragen / Консультируйтесь / الرجوع إلى
- En servicio / In service / En service / In betrieb / В работе / في الخدمة
- Fuera de servicio / Out of service / Hors service / Außer betrieb / В покое / خارج الخدمة



Ctra./Rd. Madrid - Irún Km. 415 - 20.213 IDIAZABAL [Gipuzkoa] ESPAÑA / SPAIN
P.O. Box, 23 - 20.200 BEASAIN - E-mail: jaso@jaso.com
Tel. +34 943 - 18 70 00 • Fax. +34 943 - 18 70 20
www.jaso.com

Fecha / Date: 11/10/2022

FEM 1005 - C25

DELEGACION / DEALER

Reservado el derecho a modificaciones sin previo aviso. Declinamos toda responsabilidad derivada de la información proporcionada / Subject to modification, without prior notice.
This information is supplied without liability / L'entreprise se réserve le droit de procéder à des modifications sans préavis. Nous déclinons toute responsabilité quant aux informations fournies / Das Recht auf Änderungen ohne vorherige Ankündigung bleibt vorbehalten. Wir übernehmen keine Gewähr für die gemachten Angaben / Мы оставляем за собой право на внесение изменений без предварительного уведомления. Мы снимаем с себя любую ответственность в отношении предоставленной информации

حقوق التغيير محفوظة دون إشعار مسبق. دون أدنى مسؤولية عن المعلومات المقدمة