

H =

Máxima altura de torre sin arriostrar (m).  
 Maximum tower height without fastening (m).  
 Hauteur maximale de tour sans ancrage (m).  
 Maximale Höhe ohne Verstreben (m).  
 Максимальная высота башни без крепления (м).  
 أقصى ارتفاع للبرج بدون ربط (م)

\* Tramo pluma / Jib section / Tronçon de fleche  
 Auslegerabschnitt / Секция стрелы / أجزاء الذراع

\*\* Punta de pluma / Jib end / Pointe de fleche  
 Auslegerspitze / Конец стрелы / مقدمة الذراع

*Tramo pluma 1 / Jib section 1	-----	211.40.000
*Tramo pluma 2 / Jib section 2	-----	211.41.000
*Tramo pluma 3 / Jib section 3	-----	211.42.000
*Tramo pluma 4 / Jib section 4	-----	211.43.000
*Tramo pluma 5 / Jib section 5	-----	211.44.000
*Tramo pluma 6 / Jib section 6	-----	211.45.000
*Tramo pluma 7 / Jib section 7	-----	211.46.000
**Punta pluma 8 / Jib end 8	-----	207.46.000

BSI6-20-5,6	-----	211.20.300
BSI8-20-5,6	-----	211.20.000
TS20	-----	153.31.600
TS20-5,6	-----	204.31.200
TSR20-5,6	-----	206.31.000
TSR20-5,6A	-----	206.31.300
AS20	-----	160.21.010
ASR20	-----	160.21.200
ABH 100	-----	201.23.000

Fecha / Date: 11/10/2022



Reservado el derecho a modificaciones sin previo aviso. Declinamos toda responsabilidad derivada de la información proporcionada / Subject to modification, without prior notice. This information is supplied without liability / L'entreprise se réserve le droit de procéder à des modifications sans préavis. Nous déclinons toute responsabilité quant aux informations fournies / Das Recht auf Änderungen ohne vorherige Ankündigung bleibt vorbehalten. Wir übernehmen keine Gewähr für die gemachten Angaben / Мы оставляем за собой право на внесение изменений без предварительного уведомления. Мы снимаем с себя любую ответственность в отношении предоставленной информации / حقوق التغيير محفوظة دون إشعار مسبق. دون أدنى مسؤولية عن المعلومات المقدمة

FEM 1005 - C25

(H) TRASLACIÓN / TRAVELLING /

TRASLATION / FORTBEWEGUNG / ПЕРЕМЕЩЕНИЕ / متحركة

(H) ESTACIONARIA / STATIONARY /

STATIONAIRE / STATIONÄR / СТАЦИОНАРНОЕ СОСТОЯНИЕ / ثابتة

50,0 30

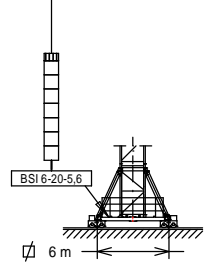

▽△	H(m)	□	■
30	50,0	7	1
35	46,1	7	-
40	44,4	6	1
45	44,4	6	1
50	40,5	6	-
55	38,9	5	1
60	35	5	-

56,3 30

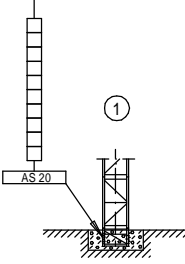

▽△	H(m)	□	■
30	56,3	10	-
35	54,6	9	1
40	50,7	9	-
45	50,7	9	-
50	49	8	1
55	45,1	8	-
60	43,4	7	1

49,8 30

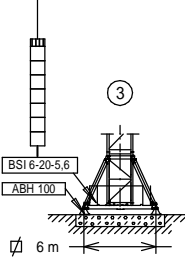

▽△	H(m)	□	■
30	49,8	7	1
35	46,0	7	-
40	44,2	6	1
45	44,2	6	1
50	40,4	6	-
55	38,7	5	1
60	34,8	5	-

- TS 20
- TS 20-5,6
- ▨ TSR 20-5,6A
- ⊠ TSR 20-5,6

57,4 30

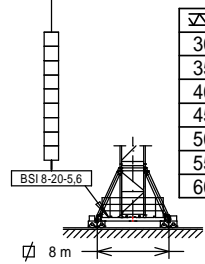

▽△	H(m)	□	■
30	57,4	9	-
35	55,6	8	1
40	51,7	8	-
45	51,7	8	-
50	50,0	7	1
55	46,1	7	-
60	44,4	6	1

65,8 30

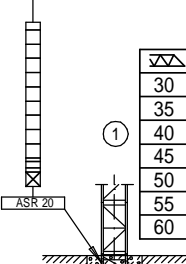

▽△	H(m)	⊠	▨	□	■
30	65,8	1	1	9	1
35	61,9	1	1	9	-
40	61,9	2	1	8	-
45	60,2	1	1	8	1
50	56,3	1	1	8	-
55	56,3	2	1	7	-
60	54,6	2	1	6	1

57,2 30

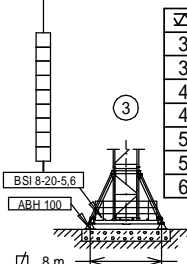

▽△	H(m)	□	■
30	57,2	9	-
35	55,4	8	1
40	51,6	8	-
45	51,6	8	-
50	49,9	7	1
55	46,0	7	-
60	44,2	6	1

TREPADO / CLIMBING / TÉLESCOPAGE / KLETTERSYSTEM / ЛЕСТНИЦА / التسلق

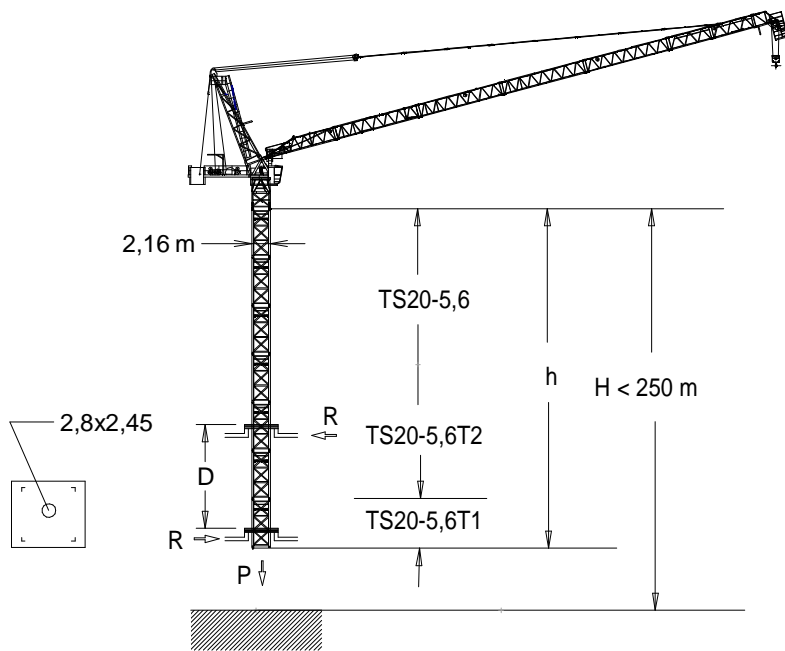

$h_{max}$ : TS 20-5,6T1 + 5xTS 20-5,6 + TS20-5,6T2

60 m. →	▶	■
h (m)	39,5	
D (m)	13,3 - 18	
P (KN)	1224	1044
Rmax (KN)	305	649

TS20-5,6T1: 160.32.600

TS20-5,6T2: 160.32.700

**i** Trepado interno / Internal climbing  
Télescopage intérieur / Inneres klettersystem  
Внутренняя лестница / التسلق الداخلي



- ⚠ Viento fuera de servicio / Out of service wind / Vitesse du vent hors service / Wind außer betrieb / Ветровая нагрузка в покое / الريح خارج الخدمة
- 📄 Consultar / Consult / Nous consulter / Anfragen / Консультируйтесь / الرجوع إلى
- ▶ En servicio / In service / En service / In betrieb / В работе / في الخدمة
- Fuera de servicio / Out of service / Hors service / Außer betrieb / В покое / خارج الخدمة

Fecha / Date: 11/10/2022

FEM 1005 - C25



Reservado el derecho a modificaciones sin previo aviso. Declinamos toda responsabilidad derivada de la información proporcionada / Subject to modification, without prior notice. This information is supplied without liability / L'entreprise se réserve le droit de procéder à des modifications sans préavis. Nous déclinons toute responsabilité quant aux informations fournies / Das Recht auf Änderungen ohne vorherige Ankündigung bleibt vorbehalten. Wir übernehmen keine Gewähr für die gemachten Angaben / Мы оставляем за собой право на внесение изменений без предварительного уведомления. Мы снимаем с себя любую ответственность в отношении предоставленной информации / حقوق التغيير محفوظة دون إشعار مسبق. دون أدنى مسؤولية عن المعلومات المقدمة















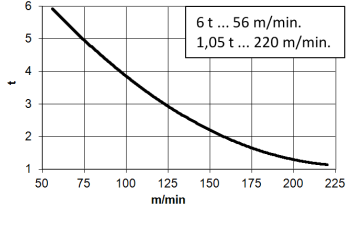
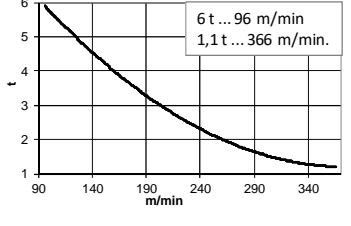

 TD [t]		Cargas máximas / Maximum loads / Charges maximales / Höchstlasten / Максимальные нагрузки / أقصى حمولة <b>TD – 6t</b>							
 [m]	TD 6t @ (m)	Alcance del gancho [m] / Hook reach [m] / Portée du crochet (m) / Reichweite des Hakens (m) / Радиус действия крюка (m) / مدى الخطاف							
		25	30	35	40	45	50	55	60
60	41,5	6,0	6,0	6,0	6,0	5,1	3,9	3,0	2,2
55	42,6	6,0	6,0	6,0	6,0	5,4	4,3	3,3	—
50	43,2	6,0	6,0	6,0	6,0	5,5	4,4	—	—
45	43,8	6,0	6,0	6,0	6,0	5,7	—	—	—
40	40,0	6,0	6,0	6,0	6,0	—	—	—	—
35	35,0	6,0	6,0	6,0	—	—	—	—	—
30	30,0	6,0	6,0	—	—	—	—	—	—

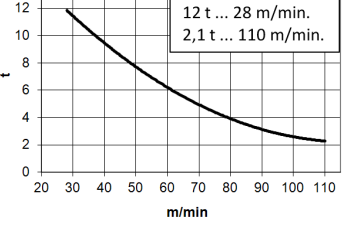
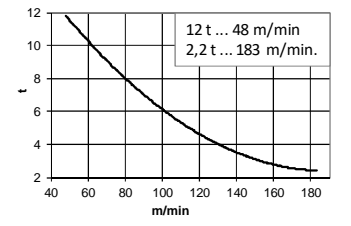
 TD/2R/3R [t]		Cargas máximas / Maximum loads / Charges maximales / Höchstlasten / Максимальные нагрузки / أقصى حمولة <b>TD/2R/3R - 6t/12t/18t</b>										
 [m]	3R 18t @...[m]	2R 12t @...[m]	TD 6t @...[m]	Alcance del gancho [m] / Hook reach [m] / Portée du crochet (m) / Reichweite des Hakens (m) / Радиус действия крюка (m) / مدى الخطاف								
				20	25	30	35	40	45	50	55	60
60	18t @...[m]	27,5	41,0	12,0	12,0	10,5	8,1	6,3	4,9	3,8	2,8	2,0
55				27,9	42,0	12,0	12,0	10,7	8,4	6,6	5,2	4,1
50	20,9	28,1	42,6	18,0	14,2	10,9	8,5	6,8	5,4	4,2	—	—
45	20,9	28,2	43,1	18,0	14,2	11,0	8,7	6,9	5,5	—	—	—
40	21,1	28,6	40,0	18,0	14,4	11,2	8,9	7,1	—	—	—	—
35	21,1	28,8	35,0	18,0	14,5	11,3	9,0	—	—	—	—	—
30	21,3	29,1	30,0	18,0	14,7	11,5	—	—	—	—	—	—

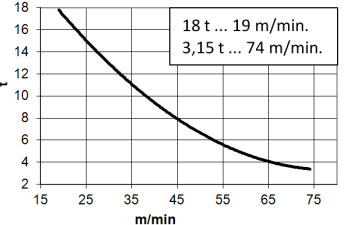
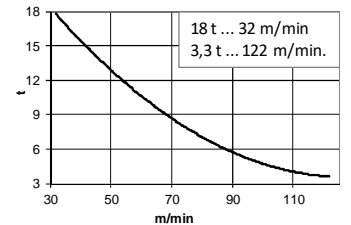
**CARACTERÍSTICAS DE MECANISMOS / MECHANISMS FEATURES**

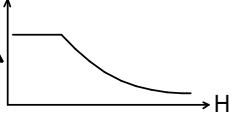
**J265PA**

CARACTÉRISTIQUES DES MÉCANISMES / MERKMALE DER MECHANISMEN / ХАРАКТЕРИСТИКИ МЕХАНИЗМОВ / الخصائص

<p>*opcional *optional *en option *optional *опция *اختياري</p>						
	<p><b>EC88110VF</b> 65 kW</p>	<p><b>*EC150185VF</b> 110 kW</p>	<p><b>OG1507VF</b> 2x5,5 kW</p>	<p><b>EP6015VF</b> 44,1 kW</p>	<p><b>TG2020VF</b> 2x7,3 kW</p>	<p><b>TH2006</b> 15 kW</p>
	 <p>6 t ... 56 m/min. 1,05 t ... 220 m/min.</p>	 <p>6 t ... 96 m/min 1,1 t ... 366 m/min.</p>	<p>0...0,8 r/min sl/min</p>	<p>1,5 min</p>	<p>0...20 m/min</p>	<p>0,6 m/min</p>
	 <p>12 t ... 28 m/min. 2,1 t ... 110 m/min.</p>	 <p>12 t ... 48 m/min 2,2 t ... 183 m/min.</p>	 400V 50Hz  <b>P<sub>TOTAL</sub>(EC88110VF + OG1507VF + EP6015VF) = 120,1 kW</b> <b>P<sub>TOTAL</sub>(EC150185VF + OG1507VF + EP6015VF) = 165,1 kW</b>			
	 <p>18 t ... 19 m/min. 3,15 t ... 74 m/min.</p>	 <p>18 t ... 32 m/min 3,3 t ... 122 m/min.</p>	  			
	<p>H ≤ TD 630 m 2R 315 m 3R 210 m</p>	 845 m	 <b>ecoMode</b>			

Fecha / Date: 11/10/2022

 **FEM 1005 - C25**

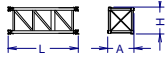
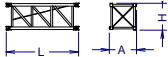
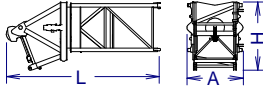
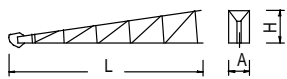
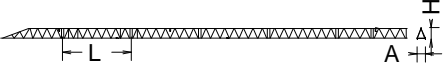
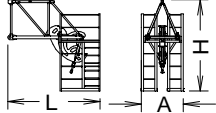
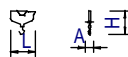
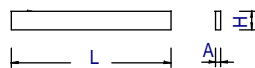
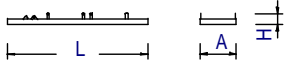
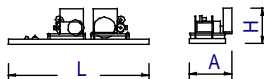
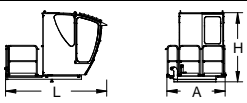
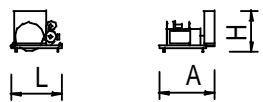
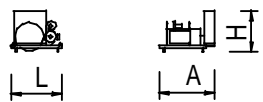
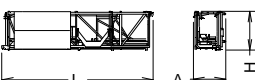

Reservado el derecho a modificaciones sin previo aviso. Declinamos toda responsabilidad derivada de la información proporcionada / Subject to modification, without prior notice. This information is supplied without liability / L'entreprise se réserve le droit de procéder à des modifications sans préavis. Nous déclinons toute responsabilité quant aux informations fournies / Das Recht auf Änderungen ohne vorherige Ankündigung bleibt vorbehalten. Wir übernehmen keine Gewähr für die gemachten Angaben / Мы оставляем за собой право на внесение изменений без предварительного уведомления. Мы снимаем с себя любую ответственность в отношении предоставленной информации / حقوق التغيير محفوظة دون إشعار مسبق. دون أدنى مسؤولية عن المعلومات المقدمة

DENOMINACIÓN / DENOMINATION / DÉSIGNATION / BEZEICHNUNG / НАЗВАНИЕ / اسم		L [m]	A [m]	H [m]	P / W [kg]	
Torre inferior / Lower tower / Tour inférieure Unterer Turm / Нижняя башня / البرج السفلي	TSI20-5,6		5,966	2,328	2,390	5390
Torre / Tower Tour / Turm / Башня / برج	TS20 TS20-5,6 TSR20-5,6A TSR20-5,6 TR24-5,6		4,236 5,966 5,926 5,990 5,990	2,335 2,328 2,388 2,257 2,760	2,348 2,390 2,325 2,257 2,835	2690 3550 4170 4210 4760
Torre asiento pista + base punta de torre + orientación Slewing table + tower head base + slewing mechanism Tour pivot + base du porte-flèche + mécanisme d'orientation Turmsitz + Turmspitzenbasis + Ausrichtung Сиденье площадки + основание верхней секции башни + поворотный механизм برج وحدة الدوارن + قاعدة رأس البرج + آلية الدوران			5,918	2,675	3,085	9900
Punta de torre + pasteca Tower head +reeving block Structure de porte-flèche + moufle et fléchette Turmspitze + Unterflasche			11,663	1,910	2,033	6000
Tramo de pluma Jib section Tronçon de flèche Auslegerabschnitt Секция стрелы أجزاء الذراع	(1) (2) (3) (4) (5) (6) (7)		9,250 10,200 10,200 10,200 10,200 5,310 5,293	2,090 1,266 1,266 1,266 1,266 1,266 1,266	1,770 1,604 1,597 1,577 1,577 1,577 1,630	1580 1490 1373 1225 1171 682 926
Punta de pluma / Jib end / Pointe de flèche Auslegerspitze / Конец стрелы / مقدمة الذراع			3,420	1,580	3,585	880
Polipasto / Hook assembly Palan / Flaschenzug / Полиспаст / بكرة			0,918	0,394	1,218	440
Tirante sostén pluma / Jib support tie / Tirant de fleche Haltestange Ausleger / Растяжка поддержки стрелы مشد دعامة الذراع			5,842	0,360	0,370	1115
Estructura contrapluma / Counterjib structure / Structure de contre-flèche/ Konstruktion des Gegenauslegers / Структура противовесной / الذراع المعاكس			7,765	1,925	0,725	1437
Contrapluma con mecanismos / Counterjib with mechanisms / Contre-flèche avec mécanismes / Gegenausleger + Mechanismus / Противовесная консоль с механизмами الذراع المعاكس مع الآليات			7,765	2,230	2,390	11800
Plataforma y cabina / Platform and cabin / Plateforme et cabin Plattform + Führerstand / Платформа и кабина / منصة وكابينة			3,420	2,060	2,400	1095
Mecanismos Elevación carga / Hoisting / Levage de charge Mechanisms Hebewerk / Подъем груза / رافع الحمولة			2,372	2,062	2,077	6200
Mécanismes de Elevación pluma / Luffing / Relevage de flèche Mechanismus Auslegerhebewerk / Подъем стрелы / رافع آليات كهربائية الذراع			1,967	2,631	1,895	3200
Transporte torre de montaje / Jacking cage transport / Transport de tour de montage Transport Montageturm Транспортировка монтажной башни / نقل برج التركيب	TM 20PAL-5,6		9,550	2,070	2,520	5,690

Fecha / Date: 11/10/2022

 **FEM 1005 - C25**



Reservado el derecho a modificaciones sin previo aviso. Declinamos toda responsabilidad derivada de la información proporcionada / Subject to modification, without prior notice. This information is supplied without liability / L'entreprise se réserve le droit de procéder à des modifications sans préavis. Nous déclinons toute responsabilité quant aux informations fournies / Das Recht auf Änderungen ohne vorherige Ankündigung bleibt vorbehalten. Wir übernehmen keine Gewähr für die gemachten Angaben / Мы оставляем за собой право на внесение изменений без предварительного уведомления. Мы снимаем с себя любую ответственность в отношении предоставленной информации / حقوق التغيير محفوظة دون إشعار مسبق. دون أدنى مسؤولية عن المعلومات المقدمة

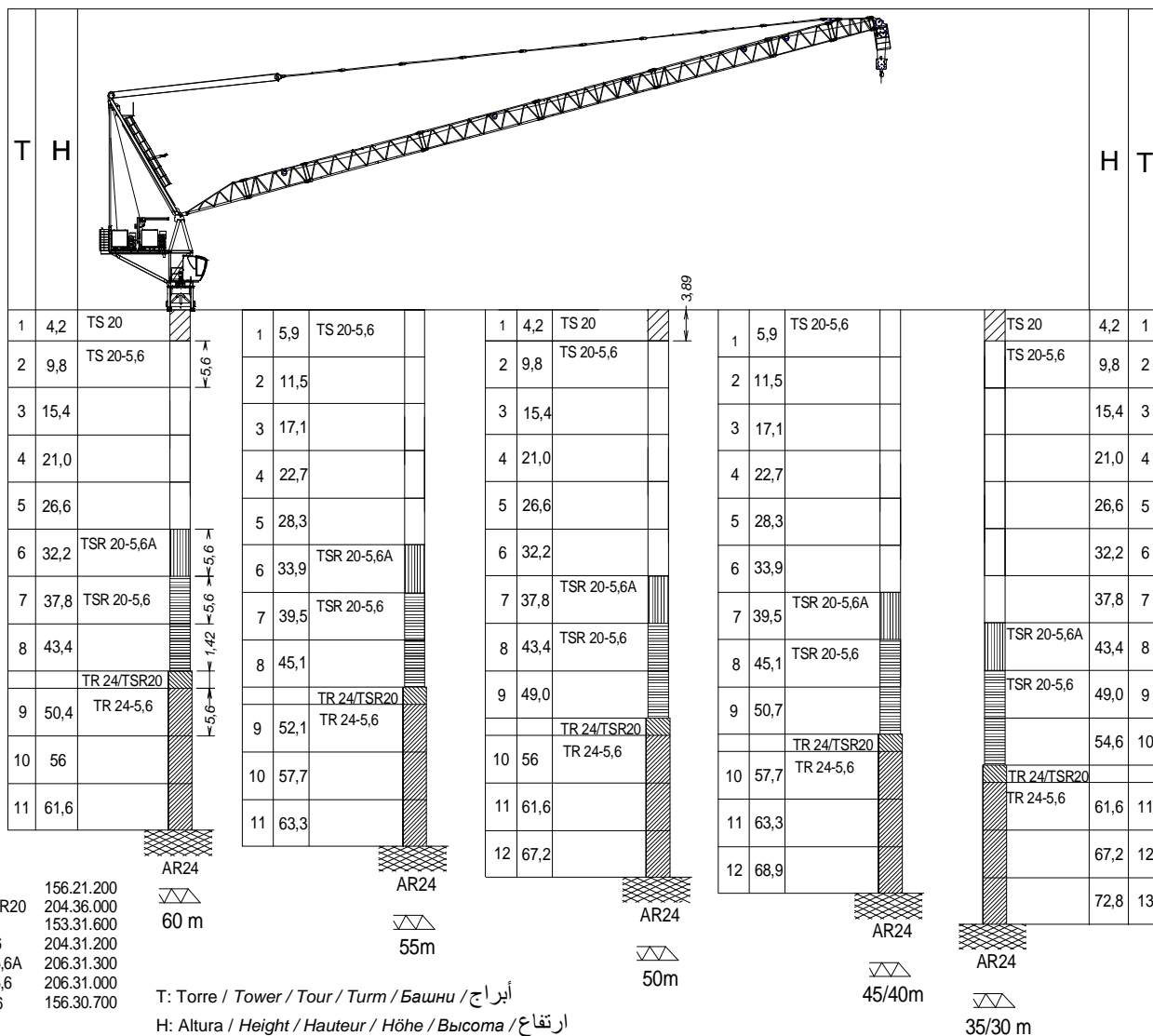

**i** Otras configuraciones de torre / Other tower configuration  
Autres configurations / Andere turmkonfigurationen / Прочие конфигурации / مكونات أخرى

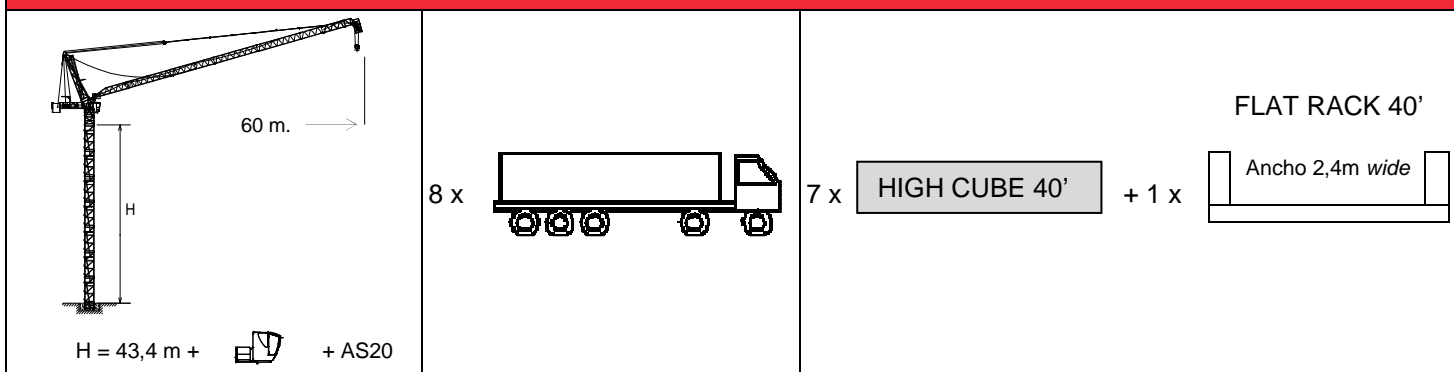

Ctra./Rd. Madrid - Irún Km. 415 - 20.213 IDIAZABAL [Gipuzkoa] ESPAÑA / SPAIN  
P.O. Box, 23 - 20.200 BEASAIN - E-mail: jaso@jaso.com  
Tel. +34 943 - 18 70 00 • Fax. +34 943 - 18 70 20  
www.jaso.com

Fecha / Date: 11/10/2022

FEM 1005 - C25

DELEGACION / DEALER

Reservado el derecho a modificaciones sin previo aviso. Declinamos toda responsabilidad derivada de la información proporcionada / Subject to modification, without prior notice.  
This information is supplied without liability / L'entreprise se réserve le droit de procéder à des modifications sans préavis. Nous déclinons toute responsabilité quant aux informations fournies / Das Recht auf Änderungen ohne vorherige Ankündigung bleibt vorbehalten. Wir übernehmen keine Gewähr für die gemachten Angaben / Мы оставляем за собой право на внесение изменений без предварительного уведомления. Мы снимаем с себя любую ответственность в отношении предоставленной информации

حقوق التغيير محفوظة دون إشعار مسبق. دون أدنى مسؤولية عن المعلومات المقدمة